



CONFIGURACIÓN ESTÁNDAR

- Bipedestador para posición prono/supina
- Ruedas pivotantes de Ø75 mm con freno
- Sección del respaldo regulable en altura
- Contenciones de respaldo regulables en anchura
- Sección de la pelvis regulable en altura
- Contenciones de pelvis ajustables en ancho
- Contenciones de rodilla ajustables en ancho, alto, rotación y ángulo
- Cinturones con hebilla de plástico para contención de respaldo
- Cinturones con velcro para contención de pelvis y rodillas
- Reposapiés único ajustable en altura y ángulo
- Soporte de reposacabezas C
- Almohadilla de reposacabezas de forma recta
- Mesa PETG
- El color del chasis es negro mate [RAL 9005]

MEDIDAS ANATÓMICAS

Altura total	cm
Peso	kg
1. Ancho del pecho	cm
2. Ancho de la pelvis	cm
3. Altura hasta rodilla	cm
4. Altura hasta pelvis	cm
5. Altura hasta codo	cm
6. Altura hasta axila	cm
7. Altura hasta hombros	cm

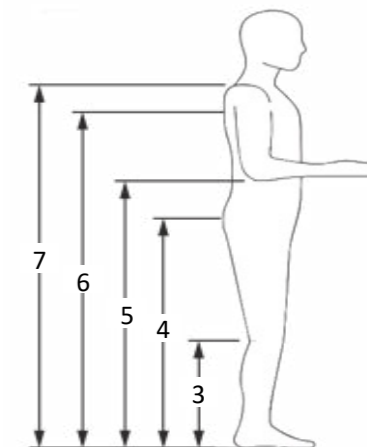
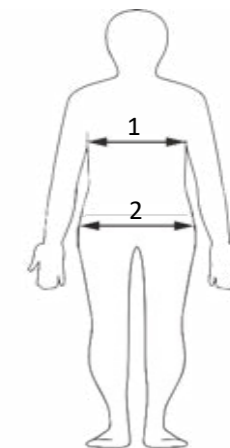

INFORMACIÓN TÉCNICA

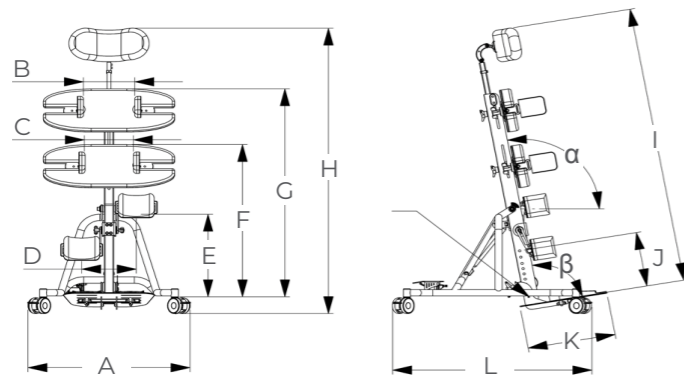





Los tamaños son relativos a la posición del reposapiés en el orificio a₀

CHASIS

Steady - Talla 2	2.995,00 €	S307-V001
Steady - Talla 3	3.275,00 €	S307-V002

COLOR DE LA FUNDA

Es posible elegir el color de la funda (partes del respaldo, pelvis y rodillas)

	Negro	ESTÁNDAR	S307-V010
	Verde lima	295,00 €	S307-V011
	Rosa	295,00 €	S307-V012
	Azul claro	295,00 €	S307-V013

Todas las medidas están en mm

	Talla 2	Talla 3
Peso máximo del usuario [kg]	80	100
Altura del usuario [mm]	950 - 1400	1350 - 1800
Peso del dispositivo [kg]	20	40
A - Ancho total	650	800
B - Ancho de contención del respaldo	160 - 360	300 - 430
C - Ancho de contención de la pelvis	160 - 360	300 - 430
D - Ancho de contención de la rodilla	180 - 280	180 - 280
E - Altura de contención de la rodilla	300 - 520	510 - 1050
F - Altura de la sección de la pelvis	650 - 820	1060 - 1220
G - Altura de la sección del respaldo	850 - 1030	1300 - 1460
H - Altura total	1600	1950
I - Altura reposapiés-reposacabezas	1500	1850
J - Ajuste de altura del reposapiés (puntos de 25 mm)	0 - 225	0 - 450
K - Profundidad del reposapiés	370	440
L - Profundidad total	900	1300
α - Ángulo de ajuste del bipedestador	100° - 180°	100° - 180°
β - Ángulo de ajuste del reposapiés	(-15°) - 15°	(-15°) - 15°

REPOSAPIES

Contención del pie con
rotación interior-exterior
y ajuste aducción-abducción

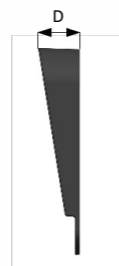
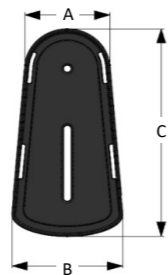

Steady talla 2

A 73 mm - B 103 mm
C 209 mm - D 42 mm

par

98,30 €

S307-V014

A 89 mm - B 115 mm
C 236 mm - D 45 mm

par

98,30 €

S307-V015

A 108 mm - B 141 mm
C 286 mm - D 54 mm

par

98,30 €

S307-V016

Steady talla 3

A 125 mm - B 158 mm
C 329 mm - D 54 mm

par

98,30 €

S307-V017

SUJECIONES

Sujeción de tobillo

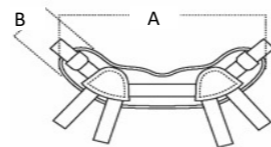
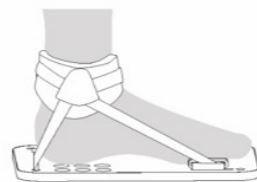

A 23 - 28 cm
B 6,5 cm

par

135,00 €

S307-V018

A 27 - 34 cm
B 6,5 cm

par

135,00 €

S307-V019

A 29 - 38 cm
B 6,5 cm

par

135,00 €

S307-V020

Sujeción de talón*

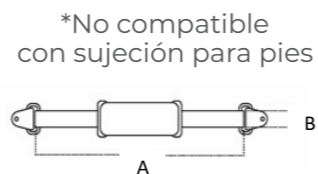

*No compatible
con sujeción para pies

A 12 - 16 cm
B 2,5 cm

par

49,15 €

S307-V021

A 15 - 19 cm
B 2,5 cm

par

49,15 €

S307-V022

A 18 - 22 cm
B 2,5 cm

par

49,15 €

S307-V023

Sujeción para pies

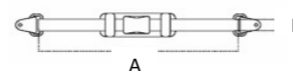
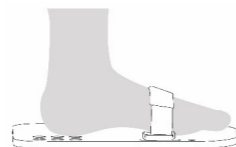

Para reposapiés partido

A 12 - 16 cm
B 2,5 cm

par

30,70 €

S307-V024

A 15 - 19 cm
B 2,5 cm

par

30,70 €

S307-V025

A 18 - 22 cm
B 2,5 cm

par

30,70 €

S307-V026

OTROS ACCESORIOS



Mesa PETG

ESTÁNDAR

S307-V027



Mesa acolchada

73,70 €

S307-V028