

## MEDIDAS DEL COJÍN

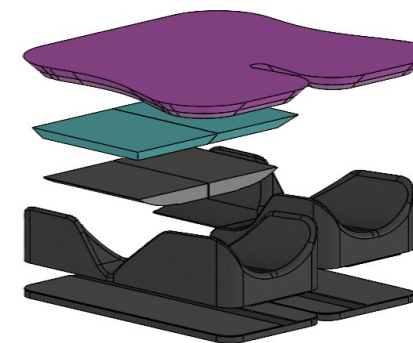

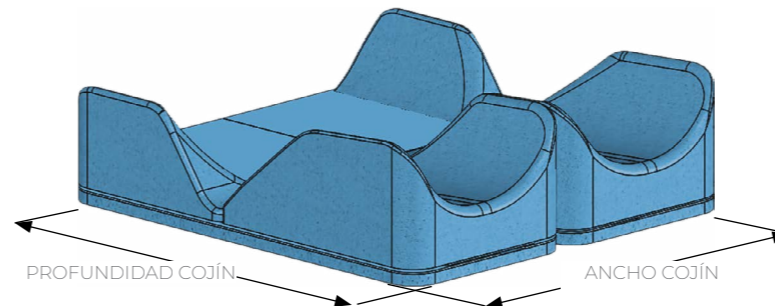



	Ancho de cojín	Profundidad del cojín		
X1	26 cm	30 cm	685,45 €	S224-V001
X2	30 cm	34 cm	685,45 €	S224-V002
X3	34 cm	38 cm	685,45 €	S224-V003
X4	36 cm	40 cm	685,45 €	S224-V004
X5	38 cm	42 cm	685,45 €	S224-V005
X6	42 cm	46 cm	685,45 €	S224-V006
X7	44 cm	48 cm	685,45 €	S224-V007
X8	46 cm	50 cm	685,45 €	S224-V008
X9	48 cm	48 cm	685,45 €	S224-V009





## COLOR DE LA FUNDA

Es posible elegir el color del borde lateral de la funda\*

\*La funda es impermeable

	Negro	ESTÁNDAR	S224-V011
	Verde lima	61,45 €	S224-V012
	Rosa	61,45 €	S224-V013
	Azul claro	61,45 €	S224-V014

## FUNDA SUPLEMENTARIA

	Negro	147,45 €	S224-V015
	Verde lima	208,85 €	S224-V016
	Rosa	208,85 €	S224-V017
	Azul claro	208,85 €	S224-V018

## KIT DE INSERTOS ESTÁNDAR

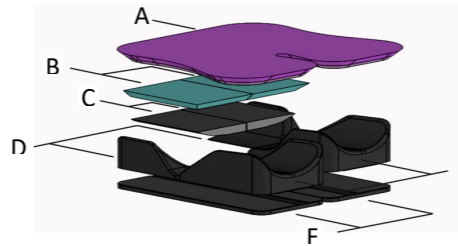

- A - Almohadilla de cubierta
- B - Acolchado de la pelvis de PU
- C - Inserciones de pelvis
- D - Contenciones traseras
- E - Contenciones de piernas
- F - Base de soporte

1 almohadilla de cubierta (A), 1 almohadilla de pelvis derecha (B), 1 almohadilla de pelvis izquierda (B), 2 insertos de pelvis (C), 1 contención trasera derecha (D), 1 contención trasera izquierda (D), 1 contención de pierna derecha (E), 1 contención de pierna izquierda (E), 1 base de apoyo PE (F)

**Elección del kit de inserciones de nivelación** (se proporcionarán sueltas)

		Kit de inserción para bloque de extensión de cadera de 10°	110,55 €	S224-V019
		Kit de inserción para bloque de extensión de cadera de 20°	172,00 €	S224-V020
		Kit de inserción para bloque de extensión de cadera bilateral 10°	110,55 €	S224-V021
		Kit de inserción para bloque de extensión de cadera bilateral 20°	172,00 €	S224-V022
		Kit de inserto de rotación exterior	73,70 €	S224-V023
		Kit de inserto de rotación interior	73,70 €	S224-V024
		Kit de inserción para bloque de flexión de cadera de 10°	36,85 €	S224-V025
		Kit de inserción para bloque de flexión de cadera bilateral de 10°	73,70 €	S224-V026