



CONFIGURACIÓN ESTÁNDAR

- Sistema de asiento compuesto por:
 - secciones de pelvis independientes, ajustables en anchura, profundidad y ángulo;
 - secciones femorales independientes, ajustables en profundidad y ángulo
- Reposabrazos ajustables en altura, ángulo y profundidad
- Reposapiés de ángulo ajustable
- Plataforma reposapiés independiente ajustable en altura, ángulo y profundidad
- Acolchado de respaldo, lumbar, asiento y contención pélvica

MEDIDAS ANATÓMICAS

Altura total	cm
Peso	kg
1. Profundidad de asiento	cm
2. Profundidad de pecho	cm
3. Altura hasta axila	cm
4. Altura hasta hombros	cm
5. Altura hasta cabeza	cm
6. Altura del codo a 90°	cm
7. Altura de la pierna	cm
8. Longitud codo + mano	cm
9. Ancho de hombros	cm
10. Ancho de pecho	cm
11. Ancho de cadera	cm

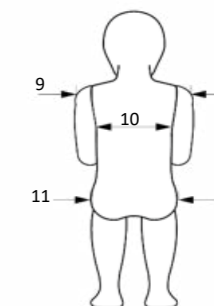
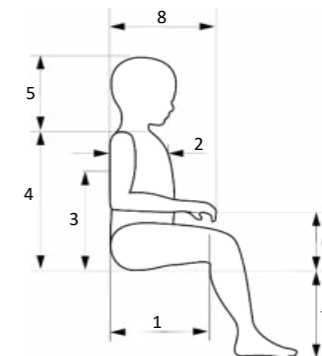

INFORMACIÓN TÉCNICA

Peso máximo del usuario: **50 kg**

Peso de la silla: **13,5 kg***

* Esta especificación puede cambiar según el ancho del asiento

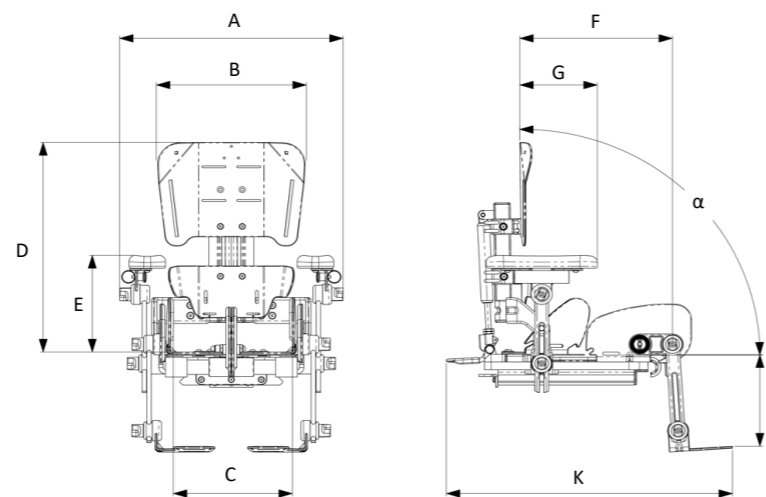

Todas las medidas están en mm

A. Ancho total del dispositivo	410 - 450 - 490
B. Ancho del respaldo	285 - 325 - 365
C. Ancho del asiento	180 - 300
D. Altura del respaldo	310 - 430
E. Altura del reposabrazos	90 - 180
F. Profundidad del asiento	210 - 340
G. Distancia entre el respaldo y el reposabrazos delantero	130 - 350
J. Longitud del reposapiernas	80 - 180
K. Profundidad total del dispositivo	525
α. Respaldo de ángulo ajustable	90° - 120°

Asiento Teddy

2.540,00 €

S222-V001

ASIENTO

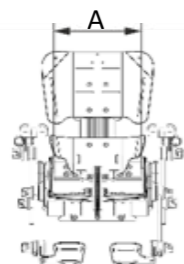

Ancho de asiento (A) de 18 a 22 cm

ESTÁNDAR

S222-V041

Ancho de asiento (A) de 22 a 26 cm

SIN CARGO

S222-V042

Ancho de asiento (A) de 26 a 30 cm

SIN CARGO

S222-V043

FUNDAS

COLOR Y BORDADO



Mariposa - amarilla

ESTÁNDAR S222-V010



Rana - verde

SIN CARGO S222-V011

Tapicería adicional
Respaldo, asiento y sección de contención de piernas

295,00 € S222-V012

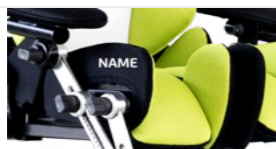

Nombre bordado*
* el nombre se bordará en color blanco

Nombre*
* Por favor, escribir el nombre en mayúsculas

24,50 € S222-V013

SOPORTES Y CONTROL DE TRONCO

SOPORTE

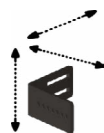

Fijo*
*no compatible con almohadilla curvada

dcho. 61,45 € S222-V014

izq. 61,45 € S222-V015

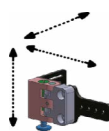

Abatible

dcho. 159,70 € S222-V016

izq. 159,70 € S222-V017

ALMOHADILLAS



Recta

Alto 9 cm
Ancho 10 cm

dcho. 49,15 € S222-V018

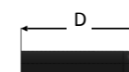

Curvada*
* requiere soporte abatible

Alto 9 cm
Ancho 12 cm

izq. 49,15 € S222-V019



par 172,00 € S222-V020

REPOSACABEZAS

SOPORTE



Soporte pediátrico I-C

Ajuste de profundidad (A):

A máx.: 7 cm

A mín.: 0 cm

312,00 €

S222-V021

ALMOHADILLA



Almohadilla de reposacabezas pediátrica

135,15 €

S222-V022

Tapicería adicional del reposacabezas

61,45 €

S222-V023

REPOSABRAZOS

ALMOHADILLA



Reposabrazos pediátrico

dcho.

116,70 €

S222-V024

izq.

116,70 €

S222-V025



Reposabrazos pediátricos contorneados de dos lados

dcho.

137,60 €

S222-V026

izq.

137,60 €

S222-V027

REPOSAPIES

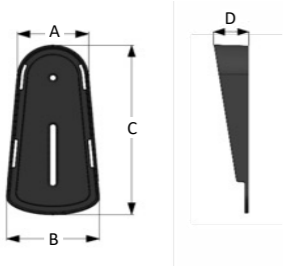

Contención del pie con rotación interior-exterior y ajuste aducción-abducción

A: 69 mm
B: 87 mm
C: 175 mm
D: 42 mm

par

98,30 €

S222-V028

A: 73 mm
B: 103 mm
C: 209 mm
D: 42 mm

par

98,30 €

S222-V029

Almohadilla para reposapiés acolchada

Reposapiés*
*no compatible con sujeciones de pie

par

61,45 €

S222-V030

SUJECIONES

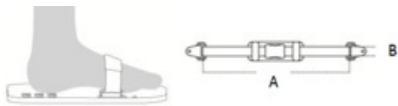

Sujeción reposapiés pediátrico

par

49,15 €

S222-V031

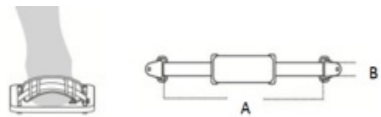

Cincha talonera pediátrica

par

30,70 €

S222-V032

OTROS ACCESORIOS

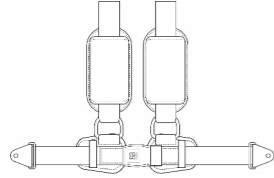

Cinturón pectoral

260,45 €

S222-V033

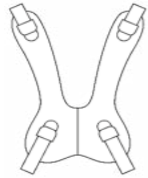
Peto con cierre central
de cremallera

130,25 €

S222-V034

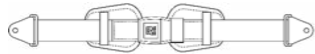

Cinturón pélvico de 2 puntos

Hebilla de plástico

86,00 €

S222-V035

Hebilla metálica

130,25 €

S222-V036

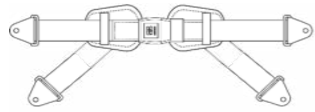

Cinturón pélvico de 4 puntos

Hebilla de plástico

86,00 €

S222-V037

Hebilla metálica

130,25 €

S222-V038

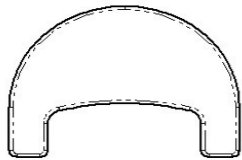

Mesa PETG (soporte incluido)

172,00 €

S222-V039

Mesa acolchada (soporte incluido)

245,70 €

S222-V040